



## VENTILÁTORY S FILTREM

01800.0-00

FF 018 ventilátor s filtrem 97 x 97 mm, 21m<sup>3</sup>/h, 230V AC, IP55

- Rychlá montáž
- Malá montážní hloubka
- Nízká hladina hluku
- IP54 standard



### POPIS PRODUKTU

Ventilátory s filtrem STEGO mají speciální tvar pro dosažení co nejnižšího chodu při zachování velkého objemu proudícího vzduchu. Umístění lamel brání pronikání vody a prachu. Výměnu filtru nebo výměnu ventilátoru je možné provádět z vnější strany skříně, a není tak nutné vypínat zařízení kvůli údržbě ventilátoru.

Verze EMC má vysoký stupeň odstínění díky pásku s pružinovými kontakty, který zajišťuje vodivé spojení mezi otvorem ve skříně a montážním rámem. Nezbytné montážní otvory jsou proto účinným způsobem „uzavřeny“ proti vlivu vysokých kmitočtů (HF).

Pro zajištění optimální funkce instalujte ventilátor s filtrem ve spodní části skříně. Do horní části instalujte výstupní filtr pro odvod vzduchu. Všechny ventilátory mají UL schválení a jsou odolné proti UV záření.

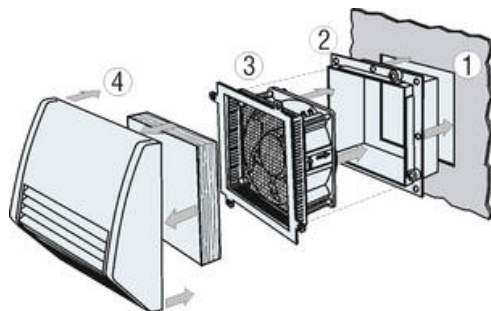

### Montáž

1. Vyříznete otvor ve skříně. Při použití EMC ventilátoru je nutné očistit na kov pouze hranu řezu příslušného otvoru. Vytvoří se pak rychlý a bezpečný kontakt bez poškození laku na stranách skříně.
2. Odstraňte fólii dvojstranné lepicí pásky, která je nalepena na rámu ventilátoru a přiložte rám do připraveného otvoru. Páska slouží také jako těsnění mezi rámem ventilátoru a stěnou skříně. Rám je nyní trvale upevněn na skříně. Ve zvláště náročném prostředí je možné rám ventilátoru navíc upevnit šrouby do připravených montážních otvorů.
3. Připojte ventilátor pomocí rychlosvorky, zasuňte jej do montážního rámu a upevněte dvěma šrouby.
4. Vložte filtr a nasadte kryt. Hotovo! Při výměně filtru nebo ventilátoru vytáhněte kryt ventilátoru ven k sobě, filtr i ventilátor jsou přístupné z vnější strany!

### TECHNICKÉ PARAMETRY

Typ	01800	01801	01802	01804	01803	01805
<b>Objem vzduchu</b>						
<b>bez filtru</b>	21 m <sup>3</sup> /h	55 m <sup>3</sup> /h	102 m <sup>3</sup> /h	200 m <sup>3</sup> /h	300 m <sup>3</sup> /h	550 m <sup>3</sup> /h
<b>s filrem</b>	16 m <sup>3</sup> /h	42 m <sup>3</sup> /h	68 m <sup>3</sup> /h	125 m <sup>3</sup> /h	230 m <sup>3</sup> /h	315 m <sup>3</sup> /h
<b>Běžná spotřeba</b>	80 mA	100 mA	100 mA	320 mA	400 mA	300 mA
<b>Příkon</b>	13 W	15 W	15 W	45 W	60 W	64 W
<b>Průměrná hladina hluku*</b>	31 dB (A)	40 dB (A)	39 dB (A)	60 dB (A)	45 dB (A)	60 dB (A)
<b>Hmotnost</b>	540 g	1 kg	1.9 kg	3.5 kg	3.3 kg	2.8 kg
<b>Příprava montážních otvorů</b>	97x97 mm +0.4	125x125 mm +0.4	176x176 mm +0.4	176x176 mm +0.4	250x250 mm +0.4	250x250 mm +0.4
<b>Provozní teplota</b>	-30 °C až +70 °C	-30 °C až +70 °C	-30 °C až +70 °C	-30 °C až +70 °C	-30 °C až +70 °C	-30 °C až +70 °C
<b>Provozní napětí**</b>	220-230 V AC, 50 Hz	220-230 V AC, 50 Hz	220-230 V AC, 50 Hz	220-230 V AC, 50 Hz	220-230 V AC, 50 Hz	220-230 V AC, 50 Hz
<b>Životnost</b>	50,000 h při +25 °C					
<b>Třída krytí</b>	IP54 se standardním filtrem G4. (IP55 s filtrem F5)					
<b>Soulad s normami</b>	 UL soubor E234324					

Barva RAL 7035

\* Vzdálenost 1 m. DIN EN ISO 9614-2.

\*\*Jiná napětí na dotaz.

## ROZMĚRY

Typ 01800, 01801, 01802 a 01804

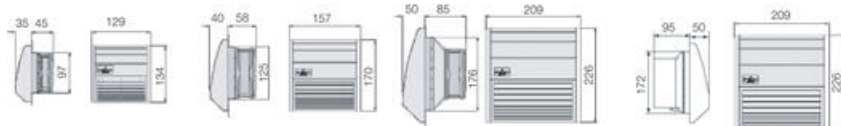

Typ 01803

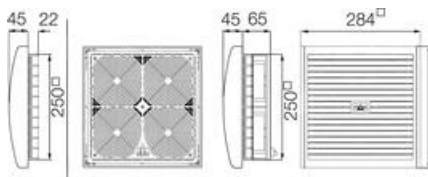

Typ 01805

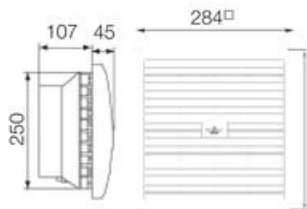

### Příprava montážních otvorů/Vrtací plán

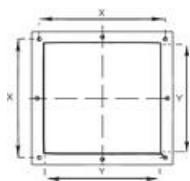

#### Typ

- 01800** X=109 mm Y=97 mm
- 01801** X=137 mm Y=125 mm
- 01802** X=188 mm Y=176 mm
- 01803** X=263 mm Y=250 mm
- 01804** X=188 mm Y=176 mm
- 01805** X=263 mm Y=250 mm

### Frekvence v MHz

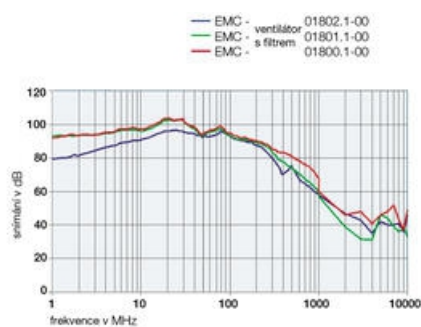

## OBJEDNACÍ INFORMACE

Objednací číslo	Popis	Objem vzduchu (bez filtru)	E-kód
01800.0-00	Ventilátor s filtrem 230 V AC	21 m <sup>3</sup> /h	E 25 988 32
01800.1-00	Ventilátor s filtrem 230 V AC. EMC verze	21 m <sup>3</sup> /h	E 25 988 33
01801.0-00	Ventilátor s filtrem 230 V AC	55 m <sup>3</sup> /h	E 25 988 34
01801.1-00	Ventilátor s filtrem 230 V AC. EMC verze	55 m <sup>3</sup> /h	E 25 988 35
01802.0-00	Ventilátor s filtrem 230 V AC	102 m <sup>3</sup> /h	E 25 988 38
01802.1-00	Ventilátor s filtrem 230 V AC. EMC verze	102 m <sup>3</sup> /h	E 25 988 39
01803.1-00	Ventilátor s filtrem 230 V AC. EMC verze (4 ventilátory)	300 m <sup>3</sup> /h	E 25 988 46
01804.0-00	Ventilátor s filtrem 230 V AC	200 m <sup>3</sup> /h	E 25 988 40
01804.1-00	Ventilátor s filtrem 115 V AC	200 m <sup>3</sup> /h	E 25 988 41
01803.0-00	Ventilátor s filtrem 230 V AC (4 ventilátory)	300 m <sup>3</sup> /h	E 25 988 44
01805.0-00	Ventilátor s filtrem 230 V AC	550 m <sup>3</sup> /h	E 25 988 47
11800.0-00	Výstupní filtr 97x97 mm		E 25 988 50
11800.1-00	Výstupní filtr 97x97 mm, EMC verze		E 25 988 51
11801.0-00	Výstupní filtr 125x125 mm, standardní pro 01801.0-00		E 25 988 52

11801.1-00	Výstupní filtr 125x125 mm, EMC verze	E 25 988 53
11802.0-00	Výstupní filtr 176x176 mm	E 25 988 54
11802.1-00	Výstupní filtr 176x176 mm, EMC verze	E 25 988 55
11803.0-00	Výstupní filtr 250x250 mm	E 25 988 56
11803.1-00	Výstupní filtr 250x250 mm, EMC verze	E 25 988 57

Jiná napětí na dotaz

## SPECIFIKACE

<b>Air Volume Free Blowing</b>	21 m <sup>3</sup> /h
<b>Air Volume Free Blowing With G3 Filter</b>	16 m <sup>3</sup> /h
<b>Barva</b>	Šedá RAL 7035
<b>Frekvence</b>	50 Hz
<b>Hladina zvuku</b>	31 dB
<b>Hloubka</b>	80 mm
<b>Hmotnost</b>	0,6 kg
<b>Kapacita vzduchu</b>	21 m <sup>3</sup> /h
<b>Konstrukční hloubka</b>	45 mm
<b>Materiál plastového krytu</b>	Plast
<b>Materiál rotoru</b>	Plast
<b>Materiál ventilátoru</b>	Hliník
<b>Napětí max.</b>	230 V ac
<b>Napětí min</b>	230 V ac
<b>Počet ventilátorů</b>	1
<b>Provozní teplota</b>	-10°C ... +70°C
<b>Provozní vlhkost</b>	< 90% RH
<b>Punching</b>	97x97 mm
<b>Shoda s normami</b>	CE, cULus, EAC, RoHS, UL, UL E234324, UV - UL746C (f1), VDE
<b>Šířka</b>	129 mm
<b>Spotřeba</b>	13 W
<b>Teplota skladování</b>	-40°C ... +70°C
<b>Třída filtru</b>	94 %
<b>Třída hořlavosti</b>	UL94-V0
<b>Třída krytí</b>	IP54, IP55
<b>Vlhkost skladování</b>	<90% RH

Výška	134 mm
-------	--------

Životnost	50000 h
-----------	---------

