

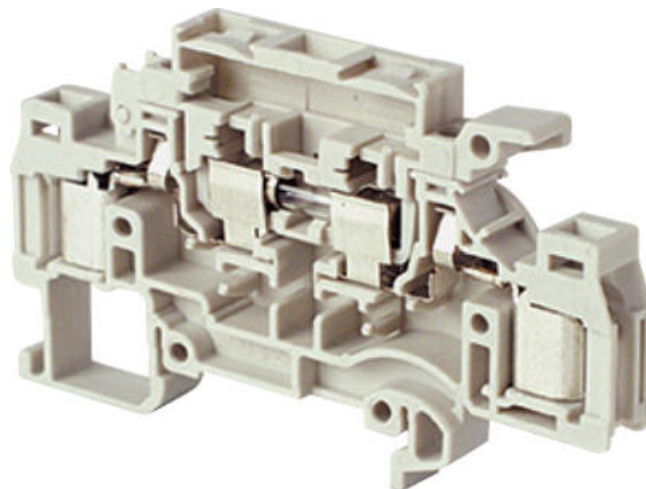

## ADO POJISTKOVÁ SVORKA D1.5/8.SFT

19921123

D1,5/8.SFLT.ADO svorka pojistk



### POPIS PRODUKTU

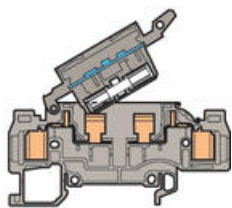

Standard s testovací zdílkou  $\varnothing 2$  nebo  $\varnothing 2.3$  mm.  
Šířka 8 mm

ADO-pro průřez vodiče 0.34 - 1.5 mm<sup>2</sup>

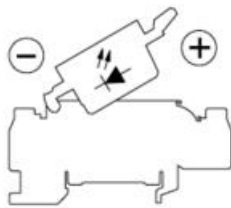

POZOR!

Svorky s LED indikací jsou označeny "+" na vnější straně páčky.

\* Černé značení => 1 - 2.5 mm<sup>2</sup>

**D1.5/8.SFLT.ADO** Pojistková svorka s doutnavkou 110 V - 230 V.

**D1.5/8.SFDT.ADO** Pojistková svorka s LED 24 V ss



**D1.5/8.SFD1T.ADO** Pojistková svorka s LED 48 V ss.

### TECHNICKÉ PARAMETRY

	IEC NFC VDE	UL	CSA
Průřez vodiče ADO - pevný	0.28-1.5	22-16	22-16
Průřez vodiče ADO - lankový	0.34-1.5	22-16	22-16
Jmenovité napětí (V st/ss)	630	600	600









<b>Jmenovitý proud (A)</b>	6.3	10	10
<b>Jmenovitý průřez</b>	1.5 mm <sup>2</sup>	16 AWG	16 AWG

## OBJEDNACÍ INFORMACE

Popis	Barva	Typ	Objednací čísla	E-kód	Balení
D1.5/8.SFLT.ADO 0.34-1.5 mm ADO-ADO Pojistková svorka s doutnavkou 230 V st		D1.5/8.SFLT.ADO	19921123		50
D1.5/8.SFDT.ADO 0.34-1.5 mm ADO-ADO Pojistková svorka s LED 24 V ss		D1.5/8.SFDT.ADO	19921224		
D1.5/8.SFD1T.ADO 0.34-1.5 mm ADO-ADO Pojistková svorka s LED 48 V ss		D1.5/8.SFD1T.ADO	19921325		

## DOPLŇKY

Popis	Poznámka	Typ	Objednací čísla	E-kód	Balení
Lišta, neperforovaná 35x7,5x1 (2 m)		TS35	TS35	E2929954	20x2 m
Lišta, perforovaná, 35x7,5x1 (2 m)		TS35F	TS35/F5	E2929953	
Lišta, vysoká neperforovaná 35x15x1.5 (2 m)		TS35C	TS35/C	E2929956	10x2 m
Koncovka		BADL	39990302	E2925699	50
Krajní stěna, SFT ADO2		FEDAD7	19938227		20
Testovací banánek		FC2	786526	E2925658	10
Propojka	2-pólová	TGA8	16867211		
	3-pólová		16867312		
	4-pólová		16867413		
Zajišťovací kroužek		ANT	16867514		
Ruční nástroj, ADO		OUMAD	17946606	E1647040	1
Ruční automatický nástroj, ADO		OUPAD	17894404	E1647041	
Kit výměnné hlavy, ADO		OUTA	20528403	E2925799	
Pojistky	5x20 0.5 A		FU5200.5A		10
	5x20 1 A		FU5201A		
	5x20 2.0 A		FU5202A		
	5X20 3.15 A	FU520	FU5203.15A		
	5x20 5.0 A		FU5205A		
	5X25 1.6 A	FU525	FU5251.6A		
	5X25 2.0 A pomalá	FU525	FU5252A		
	5X25 2.5 A pomalá	FU525	FU5252.5A		
	5x25 4.0 A		FU5254A		
	5x25 6.3 A		FU5256.3A		

	
BADL	FEDAD7
	
FC2	TGA8, ANT
	
FU520, FU525	OUMAD
	
OUPAD, OUTA	RC810

## SPECIFIKACE

<b>Jmenovité napětí dle CSA</b>	600 V
<b>Jmenovité napětí dle IEC</b>	630 V
<b>Jmenovité napětí dle UL</b>	600 V
<b>Jmenovitý proud dle CSA</b>	10 A
<b>Jmenovitý proud dle IEC</b>	6,3 A
<b>Jmenovitý proud dle UL</b>	10 A
<b>Jmenovitý průřez dle CSA</b>	16 AWG
<b>Jmenovitý průřez dle IEC</b>	1,5 mm <sup>2</sup>
<b>Jmenovitý průřez dle UL</b>	16 AWG
<b>Max. průřez laněného vodiče ADO svorky dle IEC</b>	1,5 mm <sup>2</sup>
<b>Max. průřez pevného vodiče ADO svorky dle IEC</b>	1,5 mm <sup>2</sup>
<b>Min. průřez laněného vodiče ADO svorky dle IEC</b>	0,34 mm <sup>2</sup>
<b>Min. průřez pevného vodiče ADO svorky dle IEC</b>	0,28 mm <sup>2</sup>

