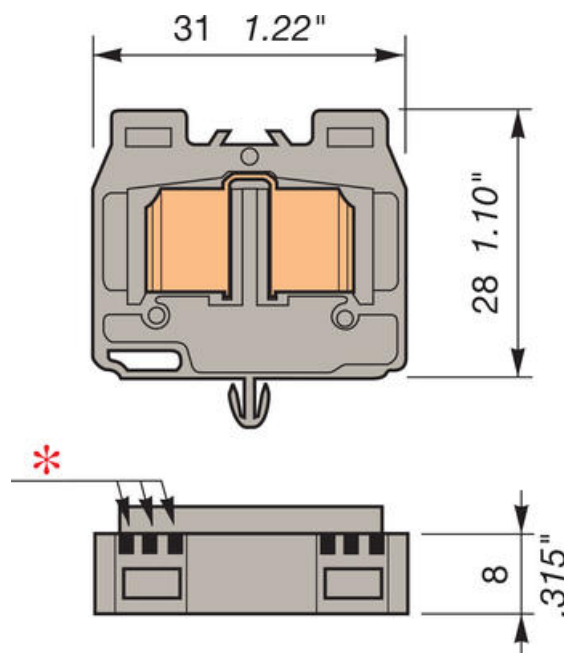
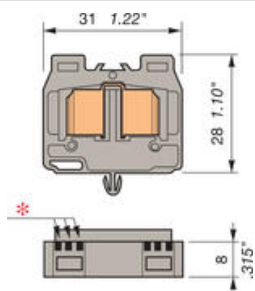

**ADO3 MINIATURNÍ SVORKA DH4/8.**

39942227

DH4/8.N.ADO3 zářezová minisvorka modrá

**POPIS PRODUKTU**

Šířka 8 mm

Spodní montáž pomocí kolíku

* 3 prolisy označují 8 mm šířku svorky a 4 mm² vodičADO-pro průřez vodiče 4 mm²**TECHNICKÉ PARAMETRY**

	IEC NFC	UL VDE	CSA
Průřez vodiče ADO - pevný	4 mm ²	12 AWG	12 AWG
Průřez vodiče ADO - lankový	4 mm ²	12 AWG	12 AWG
Jmenovité napětí (V)	1000		
Jmenovitý proud (A)	32		
Jmenovitý průřez	4 mm ²	12 AWG	12 AWG
Stupeň znečištění	3		





OBJEDNACÍ INFORMACE

Popis	Barva	Typ	Obj.č.	E-kód	Balení
Mini ADO-ADO, spodní montáž s kolíkem	šedá 	DH4/8.ADO3	39942001		100
	modrá 	DH4/8.N.ADO3	39942227		
	oranžová 	DH4/8.ADO3	39942126		
Mini ADO-ADO, zemnicí svorka bez ukostření s kolíkem		DH4/8.PI.ADO3	39942320		

DOPLŇKY

Popis	Poznámka	Typ	Obj.č.	E-kód	Balení
Krajní stěna Mini ADO		FEAD2	19942310		20
	oranžová	FEAD2	19942411		
Krajní stěna (kit), spodní montáž		FEAD6	19943514		
	oranžová	FEAD6	19943615		
Ruční nástroj, ADO		OUMAD	17946606	E1647040	1
Pneumatický nástroj, ADO		OUPAD	17894404	E1647041	
Kit výměnné hlavy, ADO		OUTA	20528403	E2925799	
Pneumatický nástroj, ADO		OUTAD	20571011		
Nástroj na vyjmutí vodiče		EXAD2	20572100		

Popisy RCAL85

	
FEAD2	FEAD6
	
OUMAD	OUPAD
	
OUTAD	EXAD2
	
RCAL85	

SPECIFIKACE

Barva	Modrá
Jmenovité napětí dle IEC	1000 V

Jmenovitý proud dle IEC	32 A
Jmenovitý průřez dle CSA	12 AWG
Jmenovitý průřez dle IEC	4 mm ²
Jmenovitý průřez dle UL	12 AWG
Min. průřez laněného vodiče ADO svorky dle IEC	4 mm ²
Min. průřez pevného vodiče ADO svorky dle IEC	4 mm ²
Stupeň znečištění prostředí	3

