

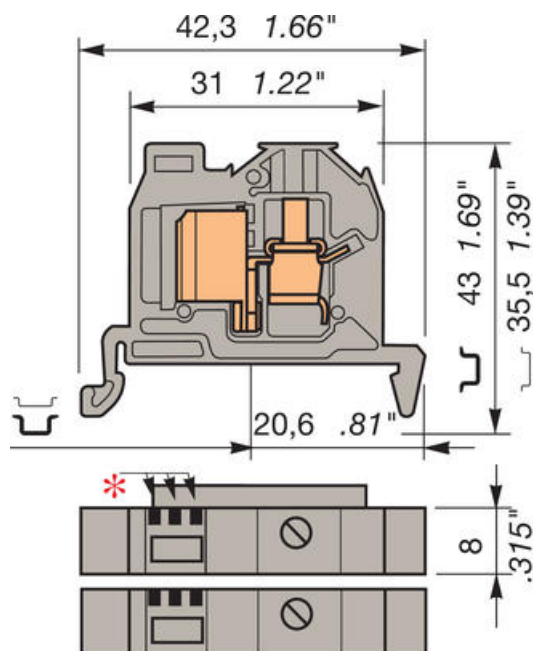

ADO3 MINIATURNÍ SVORKA ADO-ŠROUB DS4/8.A.

39942906

DS4/8.A.ADO3 zářezová minisvorka šedá



POPIS PRODUKTU

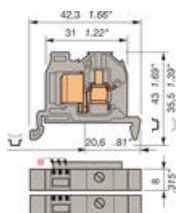

Šířka 8 mm

TS35

* 3 prolisy označují 8 mm šířku svorky a 4 mm² vodič

DR (s žebrováním)

DSE: bez žebrování pouze na zakončení svorkovnice)

ADO-pro průřez vodiče 4 mm²

Možnost připojení dvou vodičů do stejné svorky.

TECHNICKÉ PARAMETRY

	IEC NFC VDE	UL	CSA
Průřez vodiče Šroub - pevný	0.2-4 mm ²	22-12 AWG	
Průřez vodiče Šroub - lankový	0.22-4 mm ²	22-12 AWG	
Průřez vodiče ADO - pevný	4 mm ²	12 AWG	
Průřez vodiče ADO - lankový	4 mm ²	12 AWG	
Jmenovité napětí, V	1000		

Jmenovitý proud, A	32	
Jmenovitý průřez	4 mm ²	12 AWG
Stupeň znečištění	3	
Doporučené utažení (Nm)	0.5-0.8	

OBJEDNACÍ INFORMACE











Popis	Barva	Typ	Obj.č.	E-kód	Balení
Mini ADO-Šroub, na DIN lištu TS35, 4 mm ² vodič		DS4/8.A.ADO3	39942906		100
		DS4/8.A.N.ADO3	39943120		
		DS4/8.A.ADO3	39943003		
		DSE4/8.ADO3	39943322		
Mini ADO-Šroub, zemnicí svorka bez ukostření na lištu TS35, 4 mm ² vodič		DS4/8.A.PI.ADO3	39942724		
Mini ADO-Šroub, zemnicí svorka s ukostřením na lištu TS35, 4 mm ² vodič		DS4/8.A.P.ADO3	39944506		

DOPLŇKY

Popis	Poznámka	Typ	Obj.č.	E-kód	Balení
Lišta, neperforovaná 35x7.5x1 (2 m)		TS35	TS35	E2929954	40 m
Lišta, perforovaná, 35x7.5x1 (2 m)		TS35F	TS35/F5	E2929953	
Lišta, vysoká neperforovaná 35x15x1.5 (2 m)		TS35C	TS35/C	E2929956	20 m
Koncovka		BADL	39990302	E2925699	50
Krajní stěna, Mini ADO		FEAD1	19942116		20
	oranžová	FEAD1	19942217		
Oddělovač obvodů, Mini ADO		FEAD5	19943312		
	oranžová	FEAD5	19943413		
Testovací zdička, žlutá (pro svorky s roztečí 6mm)		DCJ	17305903	E2925661	10
Testovací banánek		FC2	00786526	E2925658	
Zkratovací hřeben,	2-pólový	PC8	11653817		
	10-pólový	PC8	16331324	E2925679	
Ruční nástroj, ADO		OUMAD	17946606	E1647040	1
Pneumatický nástroj, ADO		OUPAD	17894404	E1647041	
Kit výměnné hlavy, ADO		OUTA	20528403	E2925799	
Pneumatický nástroj, ADO		OUTAD	20571011		
Nástroj na vyjmutí vodiče		EXAD2	20572100		

Popisy RCAL85



	BADL
	
FEAD1	FEAD5
	
DCJ	FC2
	
PC8	OUMAD
	
OUPAD	OUTAD
	
EXAD2	RCAL85

SPECIFIKACE

Balení	100 ks
Barva	Šedá
Délka odizolování	9,5 mm
Doporučený plochý šroubovák	4 Ø mm
Hloubka	42,3 mm
Jmenovité napětí dle IEC	1000 V
Jmenovitý proud dle IEC	32 A
Jmenovitý průřez dle IEC	4 mm ²
Max. průřez laněného vodiče ADO svorky dle IEC	4 mm ²
Max. průřez laněného vodiče dle IEC	0,22 mm ²
Max. průřez pevného vodiče ADO svorky dle IEC	4 mm ²
Max. průřez pevného vodiče dle IEC	4 mm ²
Max. utahovací moment	0,8 Nm
Min. průřez laněného vodiče ADO svorky dle IEC	4 mm ²
Min. průřez laněného vodiče dle UL	4 AWG
Min. průřez pevného vodiče ADO svorky dle IEC	4 mm ²
Min. průřez pevného vodiče dle IEC	0,2 mm ²
Min. utahovací moment	0,5 Nm
Počet připojení	2 ks

Šírka

8 mm

