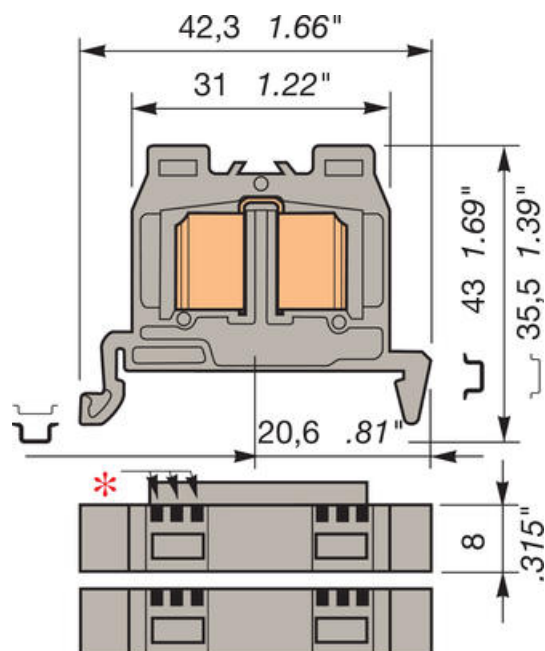
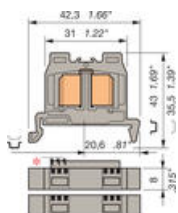

**ADO3 MINIATURNÍ SVORKA DS4/8.**

39941124

DS4/8.ADO3 zářezová minisvorka šedá

**POPIS PRODUKTU**

Šířka 8 mm

TS35

* 3 prolisy označují 8 mm šířku svorky a 4 mm² vodič

DR (s žebrováním)

DRE: bez žebrování pouze na zakončení svorkovnice)

ADO-pro průřez vodiče 4 mm²**TECHNICKÉ PARAMETRY**

	IEC NFC	UL VDE	CSA
Průřez vodiče ADO - pevný	4 mm ²	12 AWG	12 AWG
Průřez vodiče ADO - lankový	4 mm ²	12 AWG	12 AWG
Jmenovité napětí (V)	1000		
Jmenovitý proud (A)	32		
Jmenovitý průřez	4 mm ²	12 AWG	12 AWG







OBJEDNACÍ INFORMACE

Popis	Barva	Typ	Obj.č.	E-kód	Balení
Mini ADO-ADO, na DIN lištu TS35, 4 mm ² vodič		DS4/8.ADO3	39941124		100
		DS4/8.N.ADO3	39941326		
		DR4/8.ADO3	39941225		
		DSE4/8.ADO3	39941520		
Mini ADO-ADO, zemní svorka bez ukostření na lištu TS35, 4 mm ² vodič		DS4/8.PI.ADO3	39941427		
Mini ADO-ADO, zemní svorka s ukostřením na lištu TS35, 4 mm ² vodič		DS4/8.P.ADO3	39944304		

DOPLŇKY

Popis	Poznámka	Typ	Obj.č.	E-kód	Balení
Lišta, neperforovaná 35x7.5x1 (2 m)		TS35	TS35	E2929954	40 m
Lišta, perforovaná 35x7.5x1 (2 m)		TS35F	TS35/F5	E2929953	
Lišta, vysoká neperforovaná 35x15x1.5 (2 m)		TS35C	TS35/C	E2929956	20 m
Koncovka		BADL	39990302	E2925699	50
Krajní stěna, Mini ADO		FEAD2	19942310		20
	oranžová	FEAD2	19942411		
Oddělovač obvodů, Mini ADO		FEAD6	19943514		
	oranžová	FEAD6	19943615		
Ruční nástroj, ADO		OUMAD	17946606	E1647040	1
Pneumatický nástroj, ADO		OUPAD	17894404	E1647041	
Kit výměnné hlavy, ADO		OUTA	20528403	E2925799	
Pneumatický nástroj, ADO		OUTAD	20571011		
Nástroj na vyjmutí vodiče		EXAD2	20572100		

Popisy RCAL85

	
BADL	FEAD2
	
FEAD6	OUMAD
	
OUPAD	OUTAD



EXAD2

RCAL85

SPECIFIKACE

Jmenovité napětí dle IEC	1000 V
Jmenovitý proud dle IEC	32 A
Jmenovitý průřez dle IEC	4 mm ²
Max. průřez laněného vodiče ADO svorky dle IEC	4 mm ²
Max. průřez pevného vodiče ADO svorky dle IEC	4 mm ²
Stupeň znečištění prostředí	3

